

Tapijttegels Installeren



Inhoud

Klik om verder te gaan

| | |
|-----------------------------|-------|
| Voor u begint | 3 |
| Tapijttegels: Voorbereiding | 4-5 |
| Tapijttegels: Planning | 6 |
| Tapijttegels: Installatie | 7-12 |
| Skinny Planks: Installatie | 13-14 |
| Acoustic & Comfort Backing | 15 |
| Interlay | 16-18 |
| Vragen | 19 |

Tapijttegels

1. Om mogelijke kleurverschillen te voorkomen, wordt op alle Interface producten het kleurbad aangegeven. De verschillende kleurbaden mogen niet door elkaar gebruikt worden, tenzij anders aangegeven. Het is de verantwoording van het vloerenbedrijf of degene die het product aanneemt, om de levering te controleren op aantal en verfbad voordat de vrachtbrief wordt afgetekend.

LET OP: Voor elke installatie geldt dat er maximaal 100 m² kan worden geïnstalleerd ter beoordeling. Indien een betrokken partij enige afwijking signaleert ten opzichte van de originele specificatie of een productiefout constateert, dient Interface hiervan op de hoogte te worden gesteld vóór verdere installatie.

2. De producten kunnen tijdelijk geplet zijn als gevolg van verpakking, opslag en vervoer. Dit effect treedt op bij alle soorten en kwaliteiten tapijt en verdwijnt vanzelf wanneer de polen zich weer herstellen. Het tapijt krijgt zijn oorspronkelijke uitstraling weer terug.
3. Het niet opvolgen van deze installatie instructies kan tot gevolg hebben dat de garantie vervalt. Interface is niet verantwoordelijk voor fouten die ontstaan door het toepassen van een installatiemethode die afwijkt van deze installatie instructies. Deze instructies dienen gelezen te worden in samenhang met de Interface verkoopvoorwaarden.
4. Gebruik antislip-middelen en voorbereidende materialen volgens de voorschriften van de fabrikanten en de geldende veiligheidsnormen. COSHH en H&S-technische lijsten kunnen verkregen worden bij de fabrikant.

Extra informatie - Karpetten

Zware schoonmaakmachines kunnen schade aan de randen van de tegels aanrichten of tegels van hun plaats brengen als ze hiermee in contact komen. Maak de omliggende harde vloeren daarom voorzichtig schoon, zodat u geen schade toebrengt aan de tapijtranden. Zorg er daarnaast voor dat poetsmiddel of was volledig verwijderd is zodat dit niet op het tapijt terecht kan komen.

Tapijttegels: Voorbereiding

1. Materialen Voorbereiden

De tapijttegels van Interface dienen geacclimatiseerd te worden in de ruimte waar ze geïnstalleerd en gebruikt gaan worden, zodat ze 'wennen' aan de lokale luchtomstandigheden. De tapijttegels moeten worden uitgepakt en ten minste 24 uur acclimatiseren in een ruimte van minstens 16°C.

LET OP: producten met CircuitBac Green-backing.

Alhoewel conditionering voorafgaand aan de installatie belangrijk is voor alle producten, is het cruciaal voor producten met de CircuitBac Green backing. Deze producten moeten in de doos tenminste 24 uur worden bewaard in een geconditioneerde ruimte met een minimale kamertemperatuur van 16 ° C voordat ze worden gelegd. Zo worden problemen met het installatie en de stabiliteit van het product te voorkomen.

2. Ruimte Voorbereiden

2.1 Voorbereiding van de vloer

Voordat gestart kan worden met het installeren van de tapijttegels is het van belang om exact vast te stellen waar en hoe diep eventuele kabels, verwarmingselementen en waterleidingen liggen in de ondervloer. Daarnaast dient al het voorbereidende werk, zoals het installeren van vloerstopcontacten, afgerond te zijn. De onderlaag moet stevig en droog zijn en vrij van afval/overblijfselen. Alle sporen van oude vloerbedekkingen en lijmresten moeten verwijderd zijn. Indien noodzakelijk dient het oppervlak behandeld te worden met een vloeregaliserende afwerking (zie figuur 1) zodat de situatie overeenkomt met de aanbevelingen van de fabrikant. Het is belangrijk dat de noodzakelijke voorbereidingen op tijd uitgevoerd worden zodat een eventuele egalisielaag genoeg tijd heeft om te drogen.



Figuur 1

2.2 Vochtwering

Bij vaste ondervloeren op of beneden maaiveldhoogte en bij ondervloeren waar vocht eenvoudig kan indringen, moet een vochtscherm worden aangebracht dat voldoende vochtwerend is.

Extra informatie - Karpetten

De ondervloer moet egaal, stevig en droog zijn en vrij van afval/overblijfselen. Interface-tapijttegels kunnen op verschillende soorten ondergrond gelegd worden zoals keramiek, hardhout en steen. Zorg ervoor dat dergelijke ondergrondoppervlakken schoon zijn en verwijder alle sporen van mogelijke verontreiniging zoals vet of was. Gebruik water of gedeponeerde ontvettingsmiddelen volgens de aanbevelingen van de fabrikant.

Tapijttegels moeten niet over zachte oppervlakken gelegd worden, inclusief bestaand tapijt. Een tapijontwerp kan echter wel ingebed worden in een bestaande tapijttegelininstallatie. Zorg er in dergelijke gevallen wel voor dat alle sporen van de oude vloer en lijmresten volledig verwijderd zijn.

De ondergrond moet voorbereid worden volgens de geldende nationale en Europese richtlijnen. Lees de Interface standaard installatie-instructies voor meer informatie over de voorbereiding van subvloeren.

2.3 Ondergrond

De ondergrond moet voorbereid worden volgens de geldende nationale en Europese richtlijnen.

2.3.1 Beton

Nieuw beton moet volledig uitgehard en afgedicht zijn. De vochtigheidsgraad mag niet hoger zijn dan 3% (calcium carbid-meting). Oud beton moet helemaal egaal en vlak zijn. Indien een oude vloerbedekking is verwijderd met chemicaliën of wanneer een oppervlak zeer stoffig is, wordt aangeraden om dit opnieuw af te dichten.

2.3.2 Hout

De houten vloer moet vlak, egaal, droog en schoon zijn. Versleten of ongelijke vloerplanken dienen vervangen of geëgaliseerd te worden door middel van schuren, schaven of door zwakke plekken op te vullen. Daarna moet de vloer bedekt worden met multiplex, spaanplaat of hardboard, die om de 100 mm wordt bevestigd met de gladde kant omhoog (zie figuur 2).

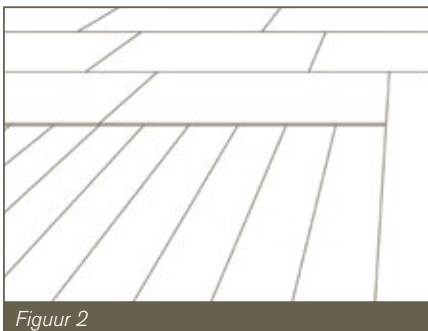

2.3.3 Parketvloeren

De vloer moet vlak, egaal en stevig zijn. Het parket dient bedekt te zijn met multiplex, spaanplaat of hardboard, zoals hierboven beschreven. Parketvloeren op de begane grond moeten voorzien zijn van een efficiënte vochtwerende afdeklaag. Als de ondervloer niet in de juiste staat gebracht kan worden, dient de parketvloer verwijderd en de ondergrond op de juiste manier behandeld te worden.

2.3.4 Spaanplaat

Spaanplaat moet vlak, egaal en stevig zijn en vrij zijn van wax, polyurethaan of andere oppervlaktebehandelingen. Oneffen vloeren moeten behandeld worden zoals houten vloeren.

2.3.5 Terrazzo, marmer, enz.

Alle barsten en onregelmatigheden moeten opgevuld en eventuele chemische lagen verwijderd worden. Vul alle voegen met een geschikt vulmiddel. Wanneer er risico bestaat op vocht, bedek de vloer dan met een laag vloerasfalt en een 3 mm dikke egaliserende onderlaag.

2.3.6 Asfalt

De ondergrond moet vlak, egaal, schoon en droog zijn.

LET OP: PVC-producten mogen niet direct op asfaltvloeren geïnstalleerd worden. Dergelijke vloeren moeten vóór installatie afgewerkt worden.

2.3.7 Verhoogde vloeren

Microsfera is niet geschikt om zonder tussenvloer op verhoogde vloeren en toegangspanelen te leggen.

2.4 Vloerverwarming

Interface tapijttegels kunnen geïnstalleerd worden op vloeren met vloerverwarming. De temperatuur van de vloer mag niet hoger worden dan 27 graden Celcius. Voor installatie dient de verwarming 48 uur uitgeschakeld te zijn geweest.

Tapijttegels: Planning

3.1 Gereedschap

Maak gebruik van een metalen meetlint, spatlijn, een tapijtmes en een winkelhaak. Maak bij het installeren van Skinny Planks gebruik van een 1 meter winkelhaak.

Extra informatie - Karpetten

Maak gebruik van een tapijtmes en een rechte hoek.

3.2 Opmeten

Bepaal het middelpunt of het beginpunt van het te installeren oppervlak (zie figuur 3). Zet met behulp van een spatlijn de beginlijn. In sommige gevallen, bij deuren of wanden, is het startpunt niet in het midden van de kamer.

Bij Skinny Planks, in het bijzonder bij het installeren van een visgraat motief, is nauwkeurig meten essentieel voor een succesvolle installatie. Installeer het patroon richting de voornaamste architectonische kenmerken van de kamer, bijvoorbeeld de hoofdingang of de receptie.

Zie [pagina 13](#) voor specifiek advies voor het plannen en installeren van Skinny Planks.

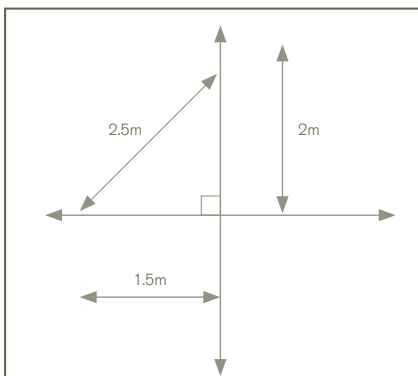

Figuur 3

Extra informatie - Karpetten

Bepaal de positie van het tapijt in de kamer en gebruik dit als startpunt.

Elk tapijt wordt geleverd met een ontwerpplan. Dit plan bevat details over de positie van de tegels om het gewenste resultaat te verkrijgen. Leg de tegels in de gewenste positie. Hiervoor kan het nodig zijn enkele tegels aan de buitenrand te versnijden. Verbind de tegels en voltooi het tapijt.

Tapijttegels: Installatie

3.3 Plaatsing

3.3.1 TacTiles

Interface tapijttegels kunnen bevestigd worden met TacTiles®.

De voorbereidingen van ondervloeren voor installaties met gebruik van TacTiles zijn dezelfde als die voor installaties waar lijm gebruikt wordt.

Zie figuur 4, 5 & 6 voor installatie. Let vooral op de markeringen op elke TacTile:



Figuur 4



Figuur 5



Figuur 6

3.3.1.2 TacTiles installatie

Plaats de tegels volgens de aanbevolen installatiemethode. Plaats de TacTiles volgens onderstaande schema's.

LET OP: Bij intensief gebruik kan het nodig zijn meer TacTiles te gebruiken.

Om-en-om, eenrichting en richtingloze installatie

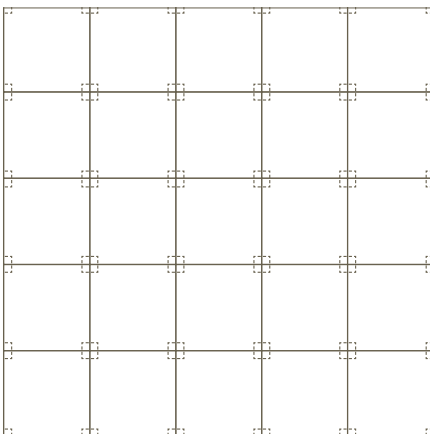

Figuur 7

Brick en Ashlar Installatie

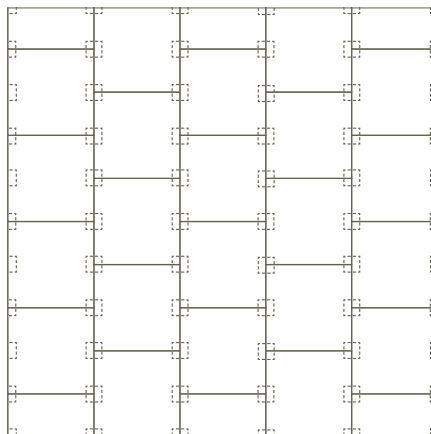

Figuur 8

Installeer eerst de startrij, en plaats TacTiles op elke plaats waar de hoeken van tegels aan elkaar (gaan) grenzen.

Gesneden tegels moeten altijd worden verbonden aan de naastliggende tegel.

NB: Bij intensief gebruik kan het nodig zijn meer TacTiles te gebruiken.

Extra informatie - Karpetten

Gebruik TacTiles om de tegels met elkaar te verbinden. Plaats één Tactile op het punt waar verschillende tegelhoeken samenkomen. Voor de buitenrand en eventueel de voorlaatste rij moeten meerdere Tactiles gebruikt worden om het tapijt te versterken. Gebruik minstens één aanvullende Tactile onder elke tegelrand (zie figuur 9).

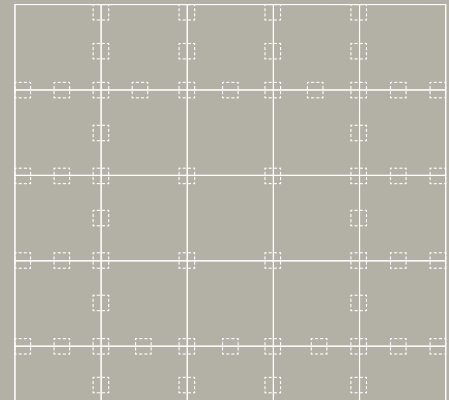

Figuur 9

3.3.1.3 Tegels vervangen

Verwijder de tegel door hem omhoog te tillen of snijd de TacTile die de tegels verbind door. Vervang in dat geval de TacTile door een nieuwe.

LET OP: TacTiles worden niet aangeraden voor installatie op trappen, hellingen, over bestaande tapijten of in ruimtes waar zware ladingen rollend worden vervoerd.

3.3.2 Installatie met antislip

Interface tapijttegels zijn geschikt voor installatie met antislip. Indien er specifieke nationale bouwregelgevingen van kracht zijn voor de installatie van tapijttegels, moeten deze aangehouden worden. De antislip moet worden aangebracht volgens de instructies van de fabrikant en moet volledig kunnen drogen voor de tapijttegels worden geïnstalleerd.

Tapijttegels: Installatie

3.3.3 Verhoogde vloeren

Zie figuur 10 voor plattegrond. Er moet extra aandacht worden geschonken aan het volgende:

- Gebruik niet te veel antislip, zodat dat de antislip niet tussen de platen komt. In dat geval kunnen ze aan elkaar plakken.
- De antislip mag nooit direct op de panelen gegoten worden.
- Breng antislip aan met behulp van een roller voor een egale dekking.
- Laat de antislip volledig drogen voor het installeren van tegeltapijt.

LET OP: Er kan ook dubbelzijdig tape gebruikt worden.

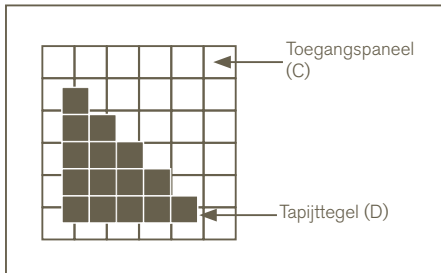

Figuur 10

3.3.4 Omtrek fixatie

De hele tegel die het dichtst bij de muur ligt en alle gesneden delen langs de muur dienen op antislip te worden geïnstalleerd (zie figuur 11). In een ontwerp waar de tegels vrij in de ruimte liggen is een gefixeerde strip nodig om het tegelgedeelte op zijn plaats te houden.

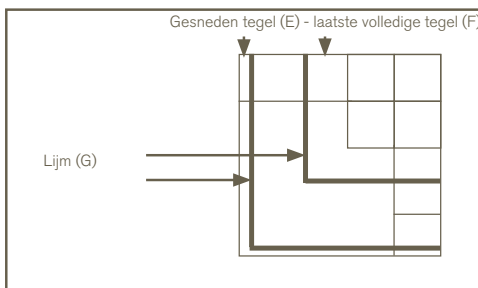

Figuur 11

4.1 Methode

Breng van het beginpunt nauwkeurig een rij tegels aan langs de spatlijn

Extra informatie – Karpetten

Volg simpelweg het installatieplan en verbind de tegels met TacTiles.

4.2 Poolrichting

Op de onderkant van alle Interface producten staat een pijl die de poolrichting aangeeft. Op de staalkaarten, iop de doos en op de website staan alle installatiemogelijkheden aangegeven.

Er zijn verschillende installatiemethodes:

Richtingloos, Eénrichting, Om-en-om, Brick en Ashlar. Met Skinny Planks is visgraat, wat later wordt beschreven, ook mogelijk.

LET OP: Bij richtingsloze installatie maakt de richting van de pijl niet uit.



Ashlar: De pijlen wijzen allemaal dezelfde kant op en de tegels verspringen in de lengte.



Brick: De pijlen wijzen allemaal dezelfde kant op maar de tegels verspringen in de breedte.



Om-en-om: De individuele tegels dienen 90 graden gedraaid te worden ten opzichte van elkaar, zodat geen enkele tegel in de installatie in dezelfde richting ligt als de tegel ernaast.



Eénrichting: Elke tegel moet in dezelfde richting worden geïnstalleerd zodat een uniforme vloerbedekking ontstaat (kamerbreed effect).



Richtingloos: Installatie zonder rekening te houden met richting en positie.



Twee richtingen: Een installatie waarbij de pijlen in tegengestelde richting kunnen wijzen, resulterende in een kamerbreed effect.

Tapijttegels: Installatie

25 x 100 cm Skinny Planks



- Halfsteens



- Wildverband

Ashlar met Skinny Planks: Alle pijlen moeten dezelfde kant op wijzen. De tegels verspringen in de lengterichting van de Skinny Planks.



Visgraat met Skinny Planks: Visgraat wordt gecreëerd door Skinny Planks in een L-patroon te leggen.

Extra informatie – Karpetten

Op de onderkant van alle Interface-producten staan pijlen die de legrichting aangeven. Let op de richting van deze pijlen om het ontworpen patrooneffect te creëren.

4.3 Uitlijnen

Controleer met regelmaat de rechtheid door met de vingers langs de tegelrand te gaan.

4.4 Goede aansluiting

Zorg ervoor dat de tegels nauw aansluiten met de backings tegen elkaar en dat de pooltjes niet tussen de tegels ingeklemd raken (zie figuur 12). Borstel indien nodig de pool terug. Garen tussen de naden zorgt voor beweging en een arm uiterlijk van de vloer. Oefen niet teveel druk uit. Dit kan leiden tot het bollen of schotelen van de tapijttegel.



Figuur 12

4.5 Maak elke grid af

Zie figuur 13 voor de volgorde van installatie.

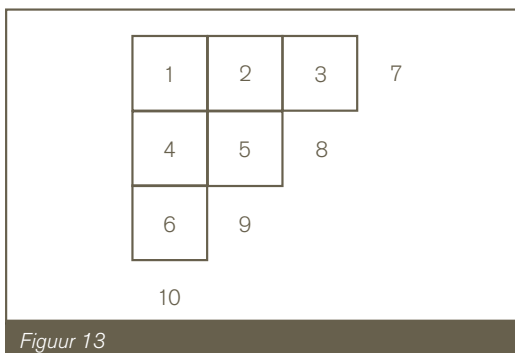

Figuur 13

4.6 Snijden

4.6.1 Leggen van de randtegels

Plaats de tegel met de backing naar boven (zie figuur 14). Breng met een tapijtmes een snede aan in de onderkant van de tegel, vouw de tegel om en snij daarna door de rug heen.

LET OP: De tegels kunnen ook van boven gesneden worden.

Tapijttegels: Installatie

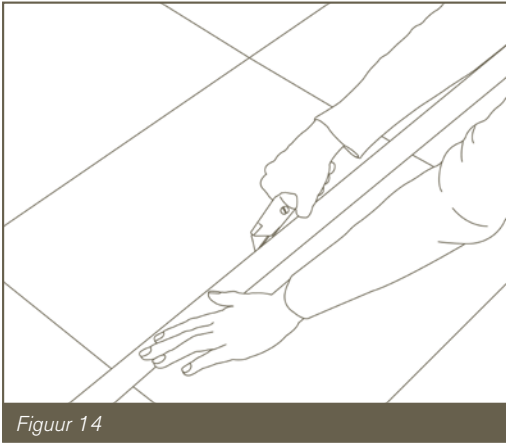

4.6.2
Leg de randtegels met de zojuist gesneden kant richting de muur.

4.7 Trappen en verticale oppervlakken

4.7.1
Interface producten kunnen alleen op trappen worden aangebracht in combinatie met een geschikt trapneus profiel.

4.7.2
Op trappen en verticale oppervlakken moeten de tegels versterkt worden aangebracht met behulp van een contactlijm, die moet worden gebruikt volgens de aanwijzingen van de fabrikant.

LET OP: TacTiles zijn niet geschikt voor gebruik op trappen.

4.7.3
Geef extra aandacht aan het aansluiten van de tegels rond deurmaten en verwarmingsleidingen.

Extra informatie – Karpetten

Interface-karpetten zijn ontworpen voor gebruik onder meubels in ruimtes als hotellounges en slaapkamers. De beschreven installatiemethode is geschikt voor normale toepassingen, maar voor ruimtes met intensief gebruik adviseren wij alternatieve installatiemethodes zoals randstrips en/of dubbelzijdig tape. U kunt contact opnemen met de technische afdeling van Interface voor meer informatie. Installaties met TacTiles zijn niet geschikt voor ruimtes waar zware ladingen worden verrold.

5. Afronding

Vermijd lopen op de vloer en wacht met het plaatsen van meubilair totdat de installatie is afgerond. Zwaar meubilair of zwenkwielen kunnen het tegeltapijt mogelijk verplaatsen. Om dit te voorkomen adviseren wij hardboard platen over het tegeltapijt te plaatsen tijdens het verschuiven van zware items.

Extra informatie – Karpetten

Loop niet op het tapijt en plaats geen meubels totdat het tapijt gelegd is en alle randtegels in positie zijn. Zware meubels of rolbelasting kunnen de tapijttegels onder bepaalde omstandigheden van hun plaats brengen.

25 x 100 cm Skinny Planks

Skinny Planks kunnen geïnstalleerd worden als Ashlar en Visgraat. Controleer de instructies voor uw product.

6.1 Skinny Planks Ashlar:



- Halfsteens



- Wildverband

Alle pijlen moeten dezelfde kant op wijzen. De tegels verspringen in de lengterichting van de Skinny Planks. Bij halfsteens-installatie is het verschil een halve tegel (50 cm), bij wildverband wisselt de afstand.

6.2 Skinny Planks Visgraat:



- Type A



- Type B

Voor Visgraat is het mogelijk om de tegels op twee manieren te plaatsen die een verschillende planning vereisen. Visgraat wordt gecreëerd door de tegels in een L-patroon te leggen, het startpunt kan een 90 graden hoek (type A) of een 45 graden hoek (type B) zijn.

Voor type A dienen de tegels in de juiste richting gelegd te worden, gecreëerd door de spatlijnen zoals beschreven in hoofdstuk 3.2. Als u met de tegels in een L-patroon werkt, gebruik dan regelmatig de 1 meter winkelhaak om nauwkeurige uitlijning te garanderen. (zie figuur 15).

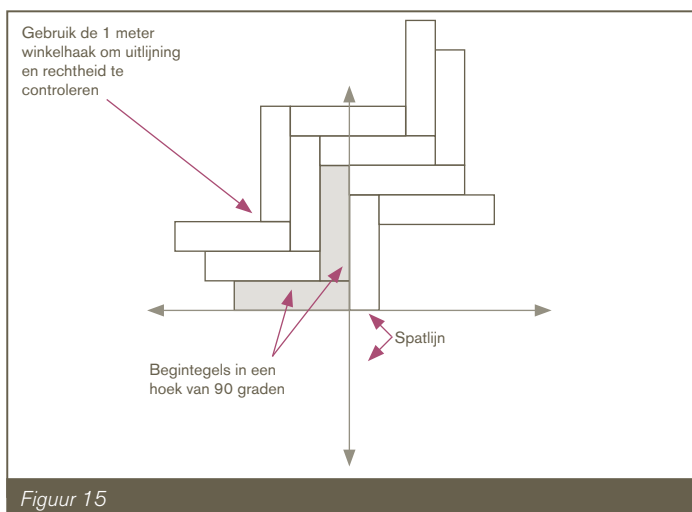

Type B is complexer en vereist aanvullende voorbereidingen, namelijk diagonale lijnen. Bepaal het startpunt voor het gewenste patroon. Volg vervolgens de spatlijn zoals beschreven in hoofdstuk 3.2. Gebruik de 1 meter winkelhaak om te controleren of de spatlijnen loodrecht zijn. De beginlijn volgt de richting van het patroon en om te verzekeren dat het patroon recht blijft, moet parallel aan de beginlijn een werklijn worden getekend. Meet voor de Skinny Planks 18 cm en maak een spatlijn parallel aan de beginlijn. Dit is de lijn waarmee u moet beginnen met installeren.

Teken schuine spatlijnen van 45 graden. Controleer de lijnen met de winkelhaak. Leg de eerste plank langs de diagonale lijn. Begin bij de kruising van de werklijn en de basislijn.

Plaats de volgende Plank om het L-vormige patroon te creëren en gebruik de 1 meter winkelhaak om verzekerd te zijn van een nauwkeurige uitlijning. Deze twee begintegels bepalen de regelmatigheid van de gehele installatie. Ga verder met dit patroon en gebruik regelmatig de winkelhaak om verzekerd te zijn van precieze uitlijning. Zie figuur 16.

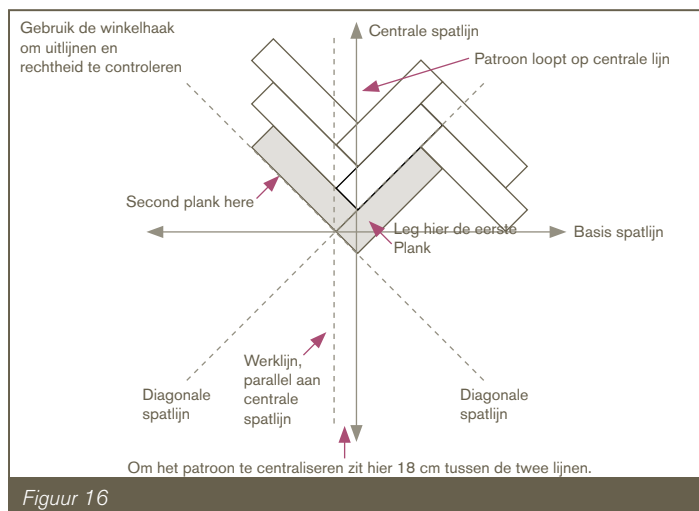

6.3 TacTiles

Skinny Planks kunnen worden geïnstalleerd met TacTiles of antislip. TacTiles moeten worden geïnstalleerd volgens de afbeeldingen hieronder.

LET OP: Bij intensief gebruik kan het nodig zijn meer TacTiles te gebruiken.

6.3.1 Skinny Planks - Herringbone

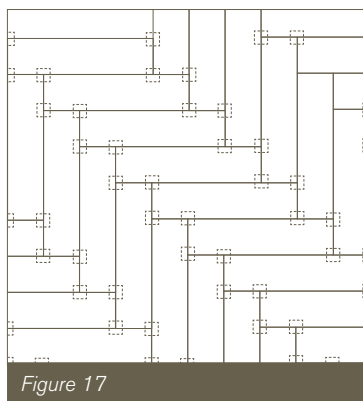

Figure 17

6.3.2 Skinny Planks - Ashlar

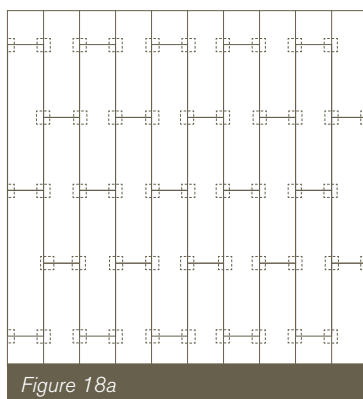

Figure 18a

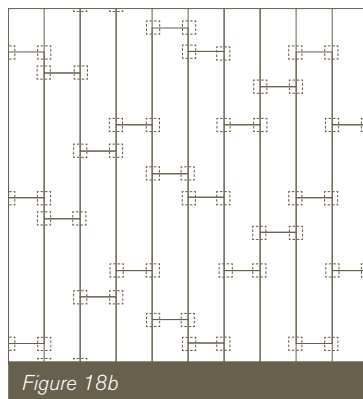

Figure 18b

11 Installatie advies voor Acoustic & Comfort Backing opties

11.1 SONE®

SONE is een geïntegreerde, akoestische backing, beschikbaar voor een grote selectie van tapijttegels. SONE is ontworpen met de gebruiker in gedachten. Het verhoogt het comfort onder de voeten en verbetert de akoestiek.

Bij de installatie van producten met een SONE backing gelden dezelfde voorschriften als voor tapijttegels met een standaard backing ([zie pagina 4-12](#)). Voor bevestiging mag alleen antislip worden gebruikt. TacTiles zijn niet toegestaan in combinatie met SONE. Bij vragen kunt u contact opnemen met de technische afdeling van Interface.

De antislip moet onder de gehele vloer worden aangebracht.

11.2 ReCushionbac

ReCushionbac is ontworpen om het comfort onder de voeten en de akoestiek te verbeteren. Het is een geïntegreerde backing, beschikbaar voor een grote selectie van tapijttegels.

Volg dezelfde voorschriften als voor producten met een standaard backing ([zie pagina 4-12](#)). De tegels kunnen met antislip of TacTiles worden geïnstalleerd.

12 Interlay

Interlay is een losliggende ondervloer van 50 x 50 cm tegels. Interlay is speciaal voor Interface tapijttegels ontworpen om akoestiek en comfort te verbeteren. Volg bij installatie de instructies hieronder.

12.1 Materialen voorbereiden

De Interlay-tegels dienen geacclimatiseerd te worden in de ruimte waar ze geïnstalleerd en gebruikt gaan worden, zodat ze 'wennen' aan de lokale luchtomstandigheden. De Interlay-tegels moeten worden uitgepakt en ten minste 24 uur acclimatiseren in een ruimte van minstens 16°C.

12.2 Ruimte voorbereiden

De voorbereiding van de ondervloer is hetzelfde als voor tapijttegels. Zie [pagina 4](#) sectie 2.1 tot 2.3.7 voor meer informatie.

LET OP: Interlay kan niet gebruikt worden in combinatie met vloerverwarming.

13 Interlay: Planning

13.1 Gereedschap

Maak gebruik van een metalen meetlint, een tapijtmes en een rechte hoek.

13.2 Opmeten

Interlay moet geïnstalleerd worden onder een rechte hoek en langs een rechte muur.

In tegenstelling tot tapijttegels moet u bij het installeren van Interlay beginnen langs een rechte muur.

Indien u geen rechte muur hebt, maak dan zelf een rechte lijn en leg de Interlay-tegels hier onder een rechte hoek tegenaan. Bevestig deze met een stuk dubbelzijdig plakband of zorg ervoor dat ze op hun plek blijven liggen door gebruik te maken van een paar TacTiles.

13.3 Bevestigingsmethode

Interlay-tegels worden los gelegd zonder gebruik te maken van hechtmiddel of TacTiles. Ze kunnen willekeurig gelegd worden, met de productcodes aan de bovenzijde.

14 Installatie van Interlay

14.1 Methode

Kies een rechte muur uit en installeer een rij tegels netjes en stevig tegen deze muur aan. Ga daarna verder met de overige tegels zoals u een gewone vloertegel zou installeren.

14.2 Legrichting

U hoeft bij het installeren van Interlay geen rekening te houden met een specifieke legrichting. Wel moeten de productcodes aan de bovenzijde zichtbaar zijn bij installatie.

14.3 Strak leggen

Let er tijdens de hele installatie goed op dat de tegels strak tegen elkaar aan liggen met de backings tegen elkaar aan.

14.4 Snijden

Meet de tegel nauwkeurig af en markeer waar deze gesneden moet worden. Met een tapijtmes en een rechte hoek kunt u het materiaal doorsnijden. Het maakt niet uit of u de boven- of de onderkant van de tegel doorsnijdt. Het is belangrijk dat u een scherp tapijtmes gebruikt waarmee u stevig door de Interlay kunt snijden. Leg de randtegel met de originele machinaalgesneden kant tegen de laatste hele tegel en de handgesneden kant tegen de rand.

14.5 Trappen, verticale oppervlakken en oppervlakken met een hoge rolbelasting

Interface Interlay is niet geschikt voor installatie op trappen, verticale oppervlakken en oppervlakken met een hoge rolbelasting.

14.6 Vloerhoogte

Met Interlay wordt uw tapijttegelvloer met 6 mm verhoogd. Houd hier rekening mee bij het beoordelen van de hoogte van deuren en dergelijke.

15 Installatie van tapijttegels op Interlay

15.1 Interface tapijttegels

Nadat de hele vloer bedekt is met Interlay kunt u de Interface tapijttegels er bovenop leggen.

Volg de standaardmethodes voor tapijt installeren ([pagina 6](#)) om het middelpunt van de ruimte en het beginpunt van de installatie te bepalen. Leg vanaf het middelpunt een rij tegels nauwkeurig en strak tegen elkaar langs de kalklijnen en bouw de installatie vanuit hier uit.

15.2 TacTiles

Interface tapijttegels worden bovenop Interlay geïnstalleerd met behulp van TacTiles.

LET OP: Voor gebieden waar stoelen met zwenkwielen worden gebruikt adviseren wij het gebruik van antislip om de tapijttegels aan Interlay te verbinden. Laat de antislip drogen totdat het een doorzichtige, plakkende laag is. De droogtijd is afhankelijk van omstandigheden zoals temperatuur en vochtigheid. Te vroeg beginnen met het leggen van de tapijttegels zal zorgen voor een permanente verbinding.

Let op: zorg ervoor dat de randen van de tapijttegels niet samenvallen met die van de Interlay. Het systeem is niet ontworpen om beide typen tegels met elkaar uit te laten lijnen (minimaal een overlapping 10 cm).

15.3 Interface Skinny Planks

Skinny Planks zijn niet geschikt voor installatie op Interlay.

16 Interlay afronding

Totdat de hele ruimte geïnstalleerd is en alle randtegels in positie liggen, wordt aangeraden om niet op de vloer te lopen en/of er meubels op te verplaatsen. Zware drukpunten kunnen een blijvende indruk achterlaten op Interface tapijttegels met Interlay.

Zware meubels of rolbelasting en kunnen op de Interlay vloer gelegde tapijttegels verplaatsen. Wilt u toch zware meubels verplaatsen, dan is het raadzaam om vooraf platen multiplex of hardboard op het tapijt te leggen.

17 Interlay aandachtspunten

1. Het niet opvolgen van deze installatie instructies kan ertoe leiden dat de garantie vervalt. Interface is niet verantwoordelijk voor fouten die ontstaan door het toepassen van een installatiemethode die afwijkt van de installatie-instructies. Deze instructies dienen gelezen te worden in samenhang met de verkoopvoorwaarden van Interface.
2. Interlay kan gebruikt worden met alle standaard Interface tapijttegelproducten, met uitzondering van: microtuft-tapijttegels die in éénrichting geïnstalleerd dienen te worden, Skinny Planks en tegels met een PVC backing. Neem voor de juiste combinatie van producten en installatiemethoden altijd contact op met Interface.
3. De combinatie van Interlay, Interface tapijttegels en TacTiles wordt niet aangeraden in ruimtes met een zware rolbelasting of op een ondervloer van tapijt.